



SZÁRAZÉPÍTÉSZET KATALÓGUS



Ha építkezel, találkozunk.

Otthonunk átalakítására számos megoldás létezik, melyek segítenek minket abban, hogy életritmusunknak megfelelő helyiségeket és élettereket alakíthassunk ki. Ezek megvalósításának egyik legnépszerűbb módja a gipszkarton válaszfalak és álmennyezetek építése.

A növekvő érdeklődésnek és folyamatos fejlődésünknek köszönhetően szárazépítészet portfólióink is megújult és büszkén állíthatjuk, hogy az összes helyzetre és igényre garantált megoldást tudunk kínálni szakemberek és lakossági felhasználók részére egyaránt.

Aktuális szárazépítészeti katalógusunkban minden olyan termék és szerszám megtalálható, amelyre a gipszkarton válaszfalak és álmennyezetek kivitelezése során szükség lehet. Kínálatunkba olyan piacvezető gyártók termékeit választottuk, akik sok éves tapasztalattal, magas minőségi kategóriát képviselve vannak jelen a hazai és a nemzetközi piacon egyaránt.

Bővebb információért fordulj szakértő kollégáinkhoz, az ország közel 80 pontján!

VÁLLALATUNKRÓL

Az Újház Magyarország meghatározó, 100%-ig magyar tulajdonú építőanyag kereskedelmi hálózata, amely 1997- ben alakult. 25 éves tapasztalattal, több ezer felújított és felépített házzal a hátunk mögött fő küldetésünk, hogy segítsünk a gondtalan otthonteremtésben.

Családias alapokon nyugvó, professzionális, országos hálózatként széles termékkínálatot és elvárásokat felülmúló szolgáltatásokat nyújtunk. Megbízható, szakértő partnerként támogatjuk időtálló, fenntartható, korszerű épületek létrejöttét.



www.ujhaz.hu



YouTube



GIPSZKARTON	4
PROFIL	7
PROFIL KIEGÉSZÍTŐK	12
EGYÉB KIEGÉSZÍTŐK	17
GLETTEK	20
NYÍLÁSZÁRÓ	22
PURHAB	23
SZERSZÁM	24

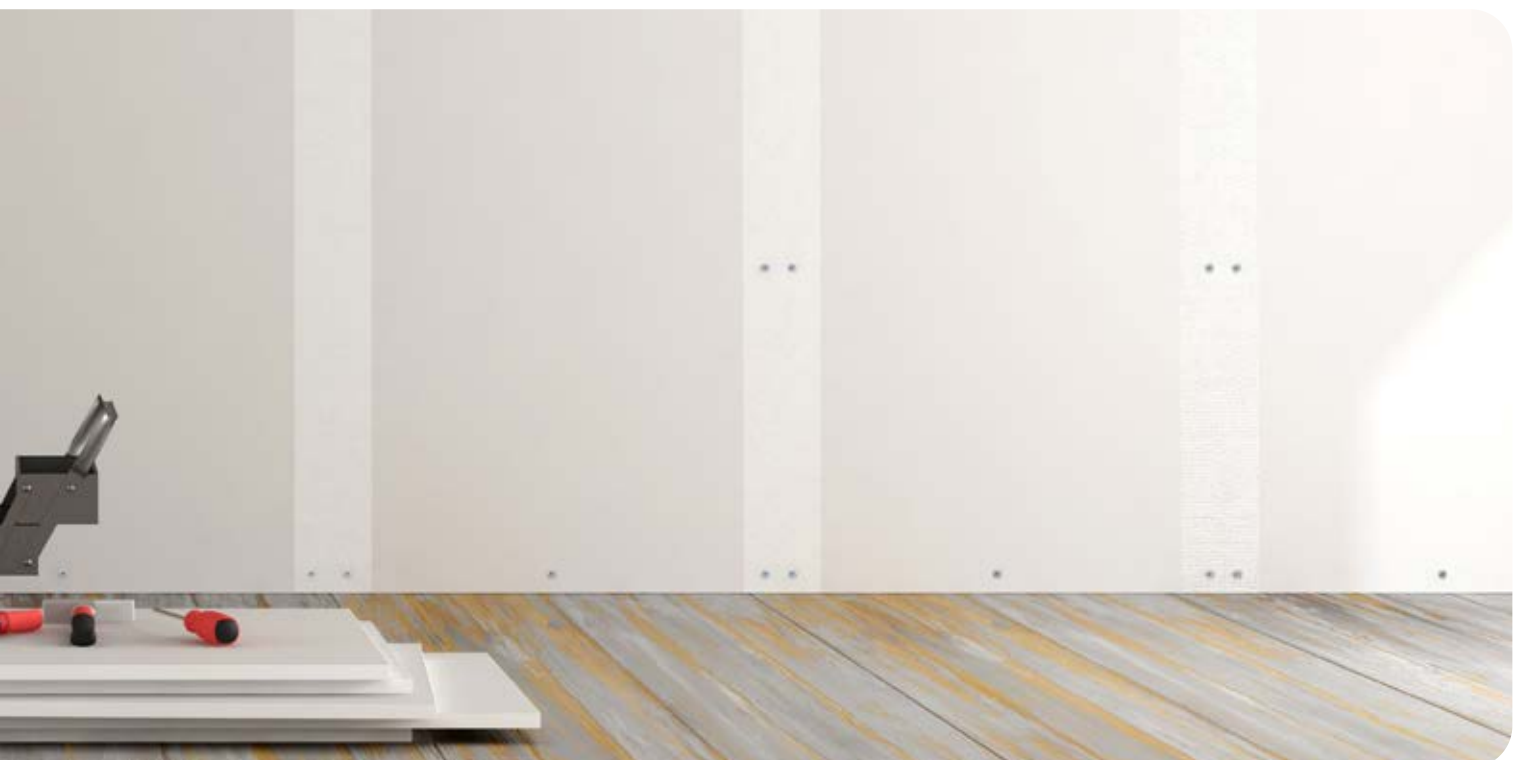

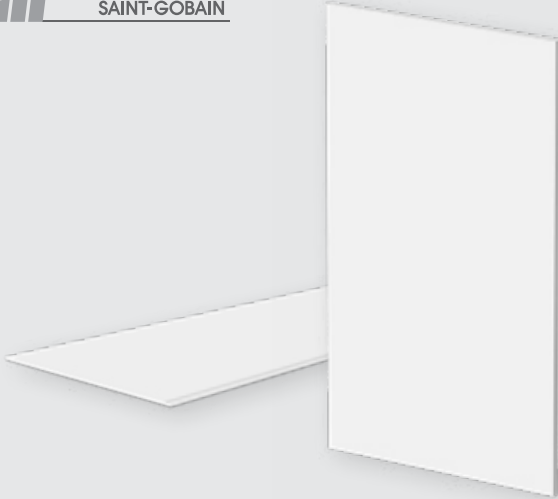

STANDARD NORMÁL
GIPSZKARTON LAP**Termékleírás**

Normál gipszkarton lap. Átlagos igénybevételű belső térbe alkalmas építőlemez. Normál igénybevételű szerkezetek építésére.

Méret

1200x2000x12,5 mm; 1250x2000x12,5 mm

RBI IMPREGNÁLT
GIPSZKARTON LAP**Termékleírás**

Vizes helyiségekben készülő válaszfalak, aknafalak, falburkolatok, előtétfalak, álmennyezetek, tetőtér-beépítések építőlemeze. Vizes helyiségekben készülő szerkezetek építésére.

Méret

1200x2000x12,5 mm; 1250x2000x12,5 mm

RFI TŰZGÁTLÓ IMPREGNÁLT
GIPSZKARTON LAP**Termékleírás**

Vizes helyiségekben készülő tűzvédelmi válaszfalak, aknafalak, falburkolatok, előtétfalak, álmennyezetek, tetőtér-beépítések építőlemeze. Vizes helyiségekben készülő tűzgátló szerkezetek építésére.

Méret

1200x2000x12,5 mm; 1250x2000x12,5 mm

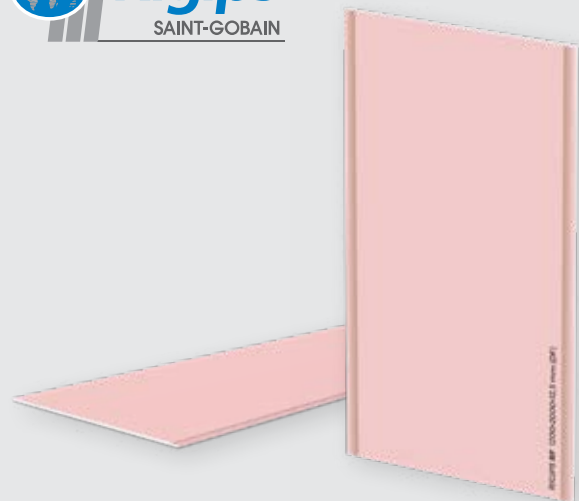
RF TŰZGÁTLÓ
GIPSZKARTON LAP**Termékleírás**

Tűzgátló gipszkarton lap. Tűzgátló szerkezetek építésére belső térbe alkalmas építőlemez. Tűzgátló szerkezetek építésére.

Méret

1200x2000x12,5 mm; 1250x2000x12,5 mm

BLUE ACOUSTIC 2.0 RFI HANGGÁTLÓ TŰZGÁTLÓ IMPREGNÁLT GIPSZKARTON



Termékleírás

A Blue Acoustic 2.0 RFI építőlemez alkalmas az emelt hanggátlási és tűzgátlási igényű szerkezetek kialakítására az időszakosan magas páratartalmú helyiségekben is. A Blue Acoustic 2.0 (RFI) gipszkartonnal épült válaszfalak esetében az eddig megengedettnél nagyobb méretű burkolólapok elhelyezése is lehetővé válik. Ajánlott felhasználási területek: lakások fürdőszobáinak kialakítása: álmennyezetek, előtétfalak, válaszfalak, meglévő fürdőszobák felújítása: előtétfal, álmennyezet, szállodák fürdőszobái: válaszfalak, álmennyezetek, kulturális intézmények és kereskedelmi épületek mosdói, kórházak mosdói és zuhanyzói.

Méret 1200x2000x12,5 mm

BLUE ACOUSTIC RF HANGGÁTLÓ TŰZGÁTLÓ GIPSZKARTON



Termékleírás

A Blue Acoustic RF 12,5 építőlemez kiváló megoldás a kis szerkezeti vastagsággal készülő magas hanggátlású és tűzgátlású szerkezetek építéséhez. Ajánlott felhasználási területek: új lakásokban készülő hanggátló álmennyezetek, előtétfalak, válaszfalak, felújításoknál épülő válaszfalak előtétfalak, álmennyezetek, szállodákban szobáit elválasztó jó hangszigetelő képességű válaszfalak, álmennyezetek, előtétfalak, kulturális intézmények és kereskedelmi épületek emelt hanggátlású szerkezetek.

Méret 1200x2000x12,5 mm

RB NORMÁL GIPSZKARTON LAP



Termékleírás

Normál gipszkarton lap. Jelölése: RB (A). Megjelenés: sárga kartonlap, élénk fekete felirat. Átlagos igénybevételű belső térbe alkalmas építőlemez. Normál igénybevételű szerkezetek építésére.

Méret 1200x2000 mmx12,5; 1200x2750x12,5 mm; 1250x2000x12,5 mm

RF TŰZGÁTLÓ GIPSZKARTON LAP

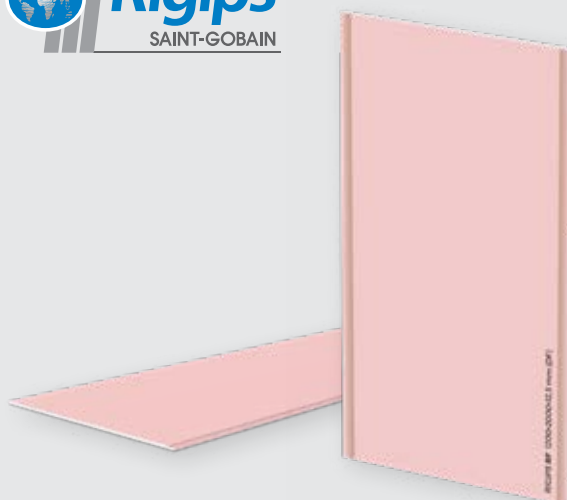

Termékleírás

Tűzgátló gipszkarton lap. Tűzgátló szerkezetek építésére belső térbe alkalmas építőlemez. Tűzgátló szerkezetek építésére.

Méret 1200x2000x15 mm; 1250x2000x15

**CD 60 MENNYEZETI
PROFIL**



Budmat.

NEOPROFIL

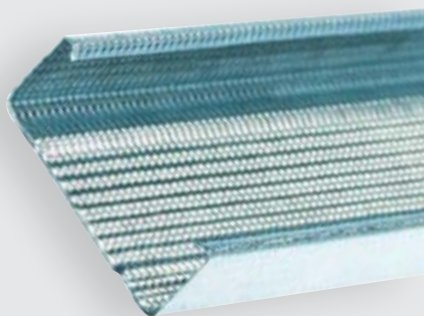

Termékleírás

Mennyezet és tetőtér vázszerkezeti eleme.

Méret

Hosszúság: 3,00 m; 4,00 m
Profil méret: 60x27 mm
Lemezvastagság: 0,5 mm

**CW 50 VÁLASZFAL
PROFIL**



Budmat.

NEOPROFIL

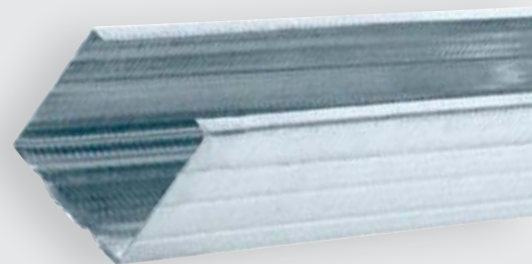

Termékleírás

Gipszkarton válaszfalak függőleges falváz profiljai.

Méret

Hosszúság: 2,75 m; 3,00 m; 4,00 m
Profil méret: 50x50 mm
Lemezvastagság: 0,5 mm

**CW 75 VÁLASZFAL
PROFIL**



Budmat.

NEOPROFIL

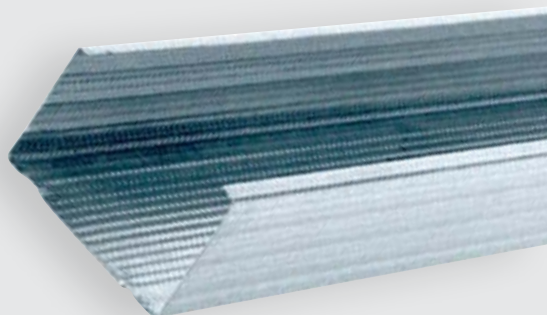

Termékleírás

Gipszkarton válaszfalak függőleges falváz profiljai.

Méret

Hosszúság: 2,75 m; 3,00 m; 4,00 m
Profil méret: 75x50 mm
Lemezvastagság: 0,5 mm

**CW 100 VÁLASZFAL
PROFIL**



Budmat.

NEOPROFIL

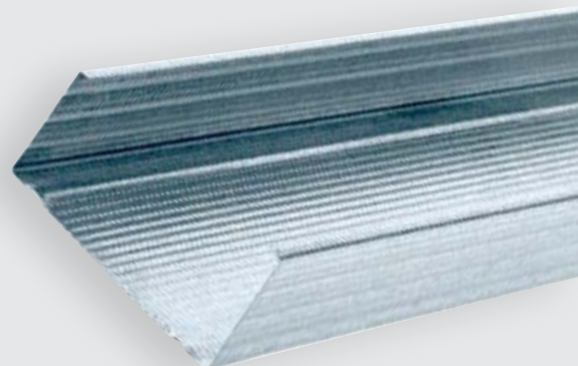

Termékleírás

Gipszkarton válaszfalak függőleges falváz profiljai.

Méret

Hosszúság: 2,60 m; 3,00 m; 4,00 m
Profil méret: 100x50 mm
Lemezvastagság: 0,5 mm

UA 50 ERŐSÍTETT VÁLASZFAL PROFIL



Budmat.

NECOPROFIL

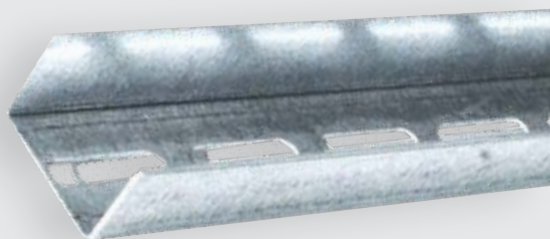

Termékleírás

Válaszfalakra építhető ajtótokok kiépítésére használhatók.

Méret

Hosszúság: 3,00 m; 4,00 m
Profil méret: 50x40 mm
Lemezvastagság: 2 mm

UA 75 ERŐSÍTETT VÁLASZFAL PROFIL



Budmat.

NECOPROFIL

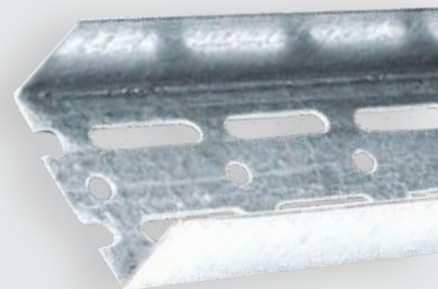

Termékleírás

Válaszfalakra építhető ajtótokok kiépítésére használhatók.

Méret

Hosszúság: 3,00 m; 4,00 m
Profil méret: 75x40 mm
Lemezvastagság: 2 mm

UA 100 ERŐSÍTETT VÁLASZFAL PROFIL



Budmat.

NECOPROFIL

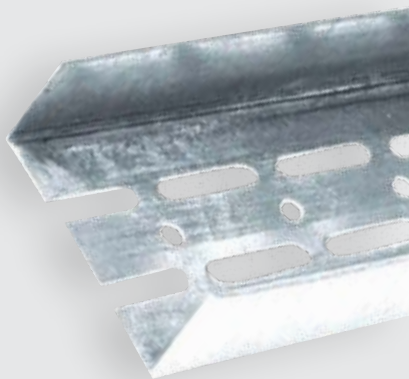

Termékleírás

Válaszfalakra építhető ajtótokok kiépítésére használhatók.

Méret

Hosszúság: 3,00 m; 4,00 m
Profil méret: 100x40 mm
Lemezvastagság: 2 mm

UD 27 MENNYEZETI PROFIL



Budmat.

NECOPROFIL

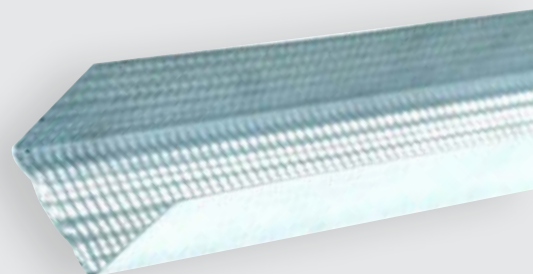

Termékleírás

Álmennyezetek és előtétfalak vázszerkezeti eleme.

Méret

Hosszúság: 3,00 m; 4,00 m
Profil méret: 28x27 mm
Lemezvastagság: 0,5 mm

**UW 50 VÁLASZFAL
PROFIL**



Budmat.

NEC]PRO]FIL

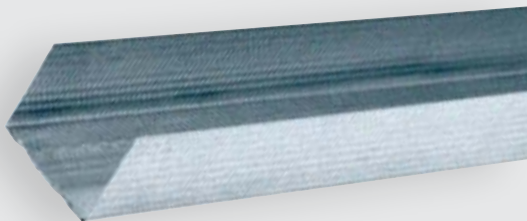

Termékleírás

Gipszkarton válaszfalak vízszintes padló és mennyezet csatlakozó profilja.

Méret

Hosszúság: 3,00 m; 4,00 m
Profil méret: 50x50 mm
Lemezvastagság: 0,5 mm

**UW 75 VÁLASZFAL
PROFIL**



Budmat.

NEC]PRO]FIL

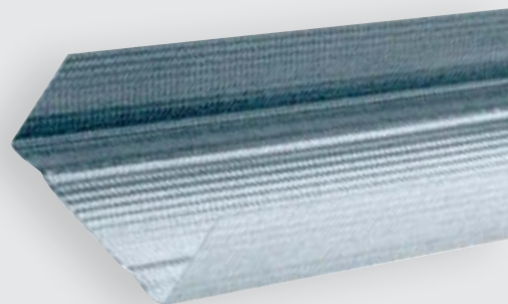

Termékleírás

Gipszkarton válaszfalak vízszintes padló és mennyezet csatlakozó profilja.

Méret

Hosszúság: 3,00 m; 4,00 m
Profil méret: 75x50 mm
Lemezvastagság: 0,5 mm

**UW 100 VÁLASZFAL
PROFIL**



Budmat.

NEC]PRO]FIL

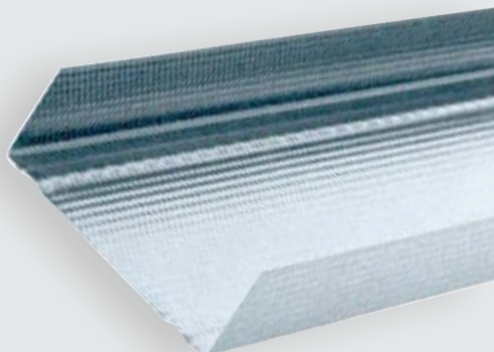

Termékleírás

Gipszkarton válaszfalak vízszintes padló és mennyezet csatlakozó profilja.

Méret

Hosszúság: 3,00 m; 4,00 m
Profil méret: 100x50 mm
Lemezvastagság: 0,5 mm

**CD 60 MENNYEZETI
PROFIL**

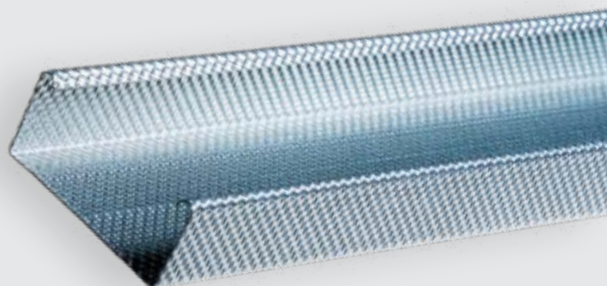

Termékleírás

Mennyezet és tetőtér vázszerkezeti eleme.

Méret

Hosszúság: 3,00 m; 4,00 m
Profil méret: 60x27 mm
Lemezvastagság: 0,6 mm

CW 100 VÁLASZFAL PROFIL

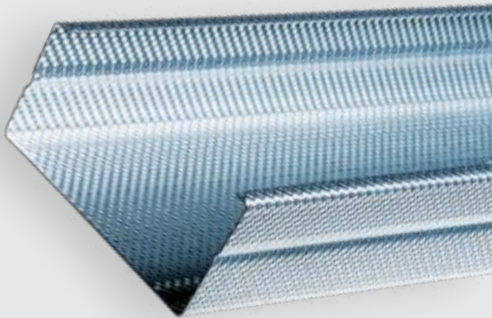

Termékleírás Gipszkarton válaszfalak függőleges falváz profiljai.

Méret Hosszúság: 2,75 m; 3,00 m; 4,00 m
 Profil méret: 100x50 mm
 Lemezvastagság: 0,6 mm

CW 50 VÁLASZFAL PROFIL

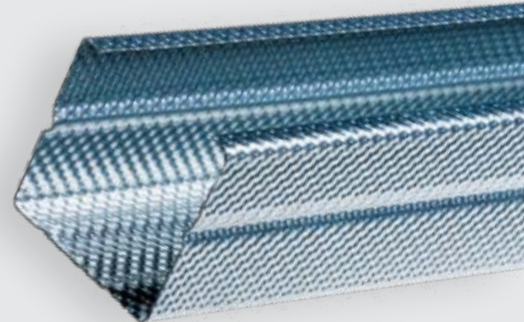

Termékleírás Gipszkarton válaszfalak függőleges falváz profiljai.

Méret Hosszúság: 2,75 m; 3,00 m; 4,00 m
 Profil méret: 50x50 mm
 Lemezvastagság: 0,6 mm

CW 75 VÁLASZFAL PROFIL

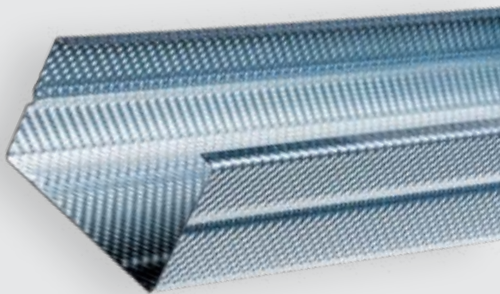

Termékleírás Gipszkarton válaszfalak függőleges falváz profiljai.

Méret Hosszúság: 2,75 m; 3,00 m; 3,50m; 4,00 m; 4,50 m; 5,00 m
 Profil méret: 75x50 mm
 Lemezvastagság: 0,6 mm

UW 100 VÁLASZFAL PROFIL

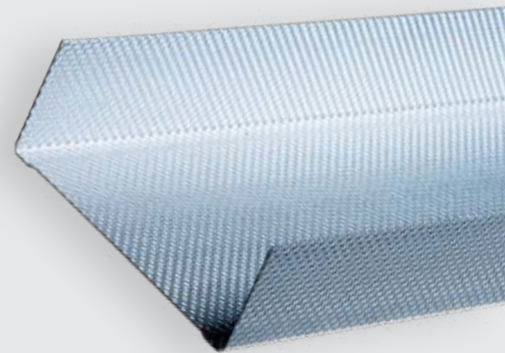

Termékleírás Gipszkarton válaszfalak vízszintes padló és mennyezet csatlakozó profilja.

Méret Hosszúság: 4,00 m
 Profil méret: 100x50 mm
 Lemezvastagság: 0,6 mm

UW 50 VÁLASZFAL PROFIL

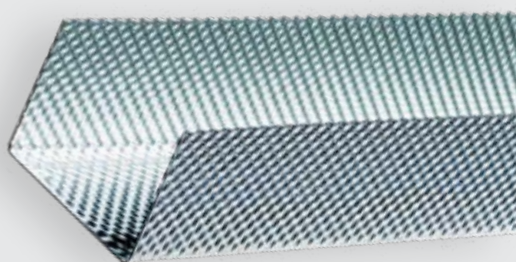

Termékleírás Gipszkarton válaszfalak vízszintes padló és mennyezet csatlakozó profilja.

Méret Hosszúság: 4,00 m
Profil méret: 50x50 mm
Lemezvastagság: 0,6 mm

UW 75 VÁLASZFAL PROFIL

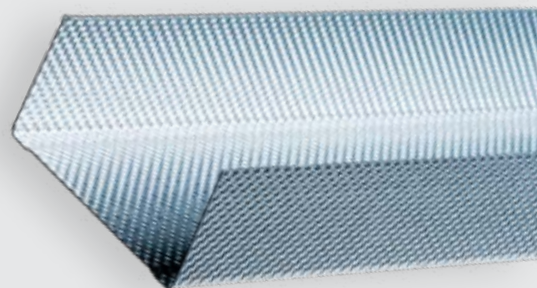

Termékleírás Gipszkarton válaszfalak vízszintes padló és mennyezet csatlakozó profilja.

Méret Hosszúság: 4,00 m
Profil méret: 75x50 mm
Lemezvastagság: 0,6 mm

UD MENNYEZETI PROFIL

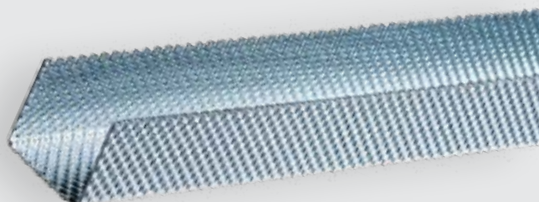

Termékleírás Álmennyezetek és előtétfalak vázszerkezeti eleme.

Méret Hosszúság: 3,00 m
Profil méret: 30x27 mm
Lemezvastagság: 0,6 mm

UD MENNYEZETI PROFIL

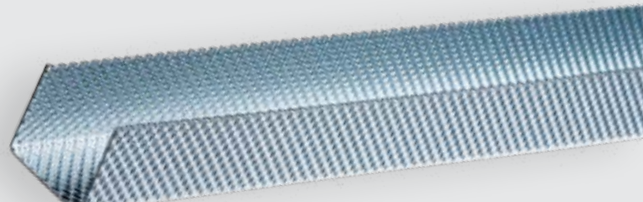

Termékleírás Álmennyezetek és előtétfalak vázszerkezeti eleme.

Méret Hosszúság: 3,00 m
Profil méret: 28x27 mm
Lemezvastagság: 0,6 mm

PROFIL KIEGÉSZÍTŐK

UTN CSAVAR



PROFIFIX®



Termékleírás

Tömör gipszmaggal készült építőlemezek profilvázhoz történő rögzítésére, mint például a Blue Acoustic gipszkartonok. Blue Acoustic építőlemezek.

Méret

3,9x25 mm; 3,9x35 mm

ACÉL MENNYEZETÉK, BEÜTŐÉK



PROFIFIX®



Termékleírás

Egy behelyezett tűskés acél testből áll, amely a horgonynak az előre kifúrt furatba való beverése után ék funkciót lát el. Mindkét alkatrész felülete horgonyzott a mechanikai és korrózióállóság növelése érdekében. A horgony könnyen és gyorsan felszerelhető, mennyezeti horgony átmérővel. Szemes függesztők és profilok vasbeton szerkezetekhez történő rögzítésére.

Méret

6x40 mm

AKUSZTIKUS LENGŐKENGYEL



PROFIFIX®

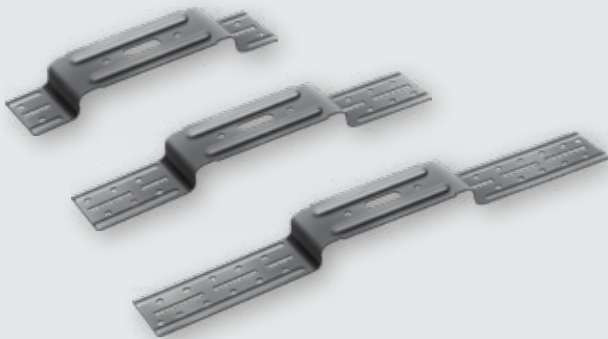

Termékleírás

Előtétfalak és tetőtéri ferde burkolatok építésénél a CD-profilok vagy fa lécváz rögzítésére alkalmazzuk. Használatával függetlenítjük a gipszkarton burkolatot a fogadó felülettől, ezzel csökkentve a repedések kialakulásának lehetőségét. A megfelelő típus kiválasztásakor a szerkezetben elhelyezendő szigetelőanyag vastagságát vesszük figyelembe.

Méret

30-60 mm; 60-90 mm; 90-120 mm

DIREKTFÜGGESZTŐ



PROFIFIX®

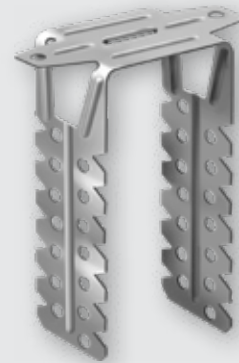

Termékleírás

Álmennyezetek és tetőtéri burkolatok építésénél a CD-profilok vagy fa lécváz rögzítésére alkalmazzuk. Használatával függetlenítjük a gipszkarton burkolatot a fogadó felülettől, ezzel csökkentve a repedések kialakulásának lehetőségét.

Méret

120 mm; 200 mm

FÜGGESZTŐ PÁLCA SZEMES



PROFIFIX®



Termékleírás Gipszkarton és kazettás álmennyezeti tartószerkezetek függesztéséhez alkalmazzuk.

Méret 250 mm; 375 mm; 500 mm; 750 mm; 1000 mm

GYORSFÜGGESZTŐ FÁHOZ



PROFIFIX®



Termékleírás

Álmennyezetek rögzítéséhez, fa lécvázhoz illeszkedően. A rugó összenyomásával a függesztőhuzal mozgatható, amivel könnyedén beállítható a kívánt magasság.

HOSSZTOLDÓ CD 60 PROFILHOZ



PROFIFIX®

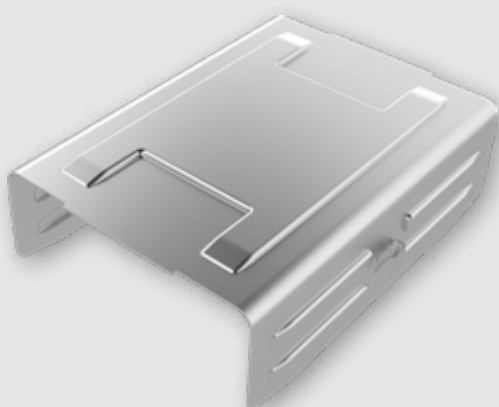

Termékleírás CD-profilok hosszirányú toldásához.

Méret 80 mm

KERESZTÖSSZEKÍTŐ CD 60 PROFILHOZ



PROFIFIX®

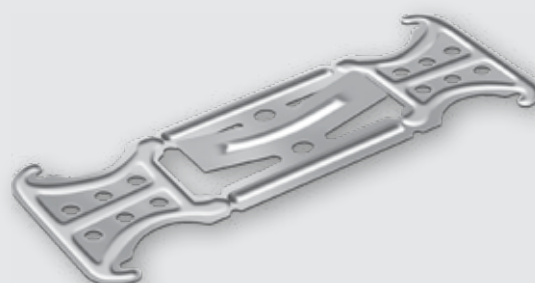

Termékleírás

CD-profilok összekötésére alkalmazzuk, amikor a profilok két irányban és két síkban futnak. Normál igénybevételre. A csatlakozó becsúsztható egy CD-profilba, vagy egyszerűen rögzíthető kliprendszer segítségével. Használat előtt az összekötő elem karjait rögzítési helyzetbe kell hajlítani.

PROFIL KIEGÉSZÍTŐK

L-KÖTŐELEM UA PROFILHOZ



PROFIFIX[®]

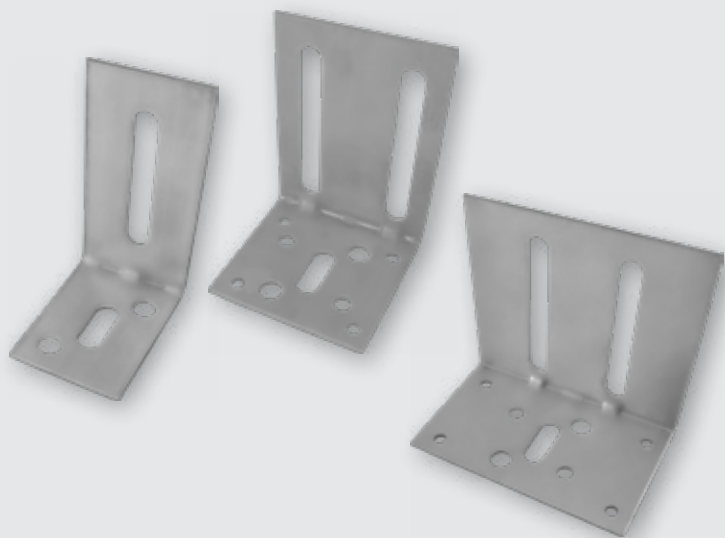

Termékleírás UA típusú merevítő profilok rögzítéséhez.

Méret 50 mm; 75 mm; 100 mm

OPEL CSAVAR



PROFIFIX[®]



Termékleírás Profilok egymáshoz rögzítésére alkalmazzuk.

Méret 4,2x13 mm; 4,2x19 mm

RITKAMENETES ÖNMETSZŐ GIPSZKARTON CSAVAR FÁHOZ



PROFIFIX[®]



Termékleírás Gipszkarton lapok favázhoz való rögzítéséhez.

Méret 3,5x35 mm; 3,5x45 mm; 3,5x55 mm; 4,2x70 mm

BIZTONSÁGI KERESZTÖSSZEKÖTŐ CD-PROFILHOZ, SZINTBELI



PROFIFIX[®]

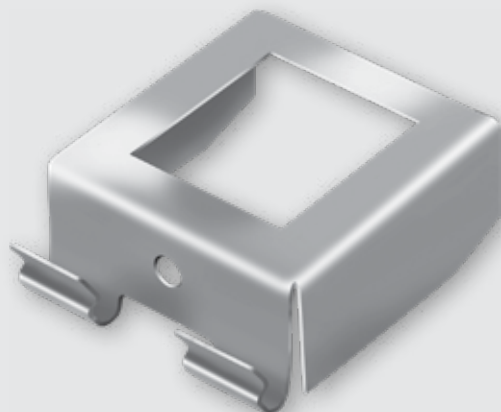

Termékleírás Kétirányú, egy síkban futó CD-profilok összekötésére.

BIZTONSÁGI RUGÓS FÜGGESZTŐ, CD-PROFILHOZ



PROFIFIX®

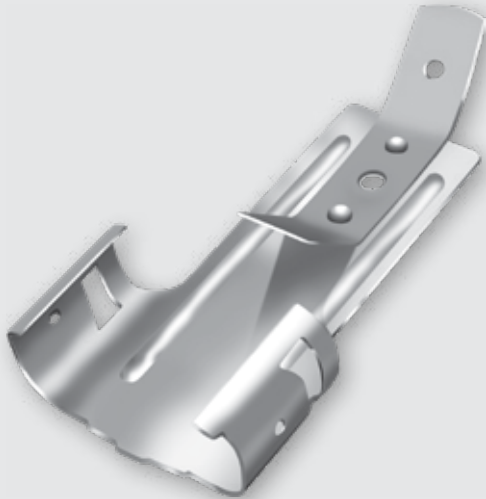

Termékleírás Terhelt álmennyezetek függesztéséhez ajánlott.

ÖNMETSZŐ CSAVAR



PROFIFIX®



Termékleírás Gipszkarton építőlemezek CW- és CD-profilokhoz rögzítésére.

Méret 3,5x25 mm; 3,5x35 mm; 3,5x45 mm; 3,5x55 mm

BEÜTŐDÜBEL



PROFIFIX®



Termékleírás UW profilok földémhez, kezdő és lezáró CW-, és egyéb profilok rögzítésére. A műanyag beütődübelek húzásra nem vehetők igénybe.

Méret 6x40 mm; 6x60 mm

CD TÁVTARTÓ



PROFIFIX®



Termékleírás CD-profilra szerelt tetőtéri burkolatok és álmennyezetek rögzítésére.

Méret 90 mm; 170 mm

PROFIL KIEGÉSZÍTŐK

DUPLARUGÓ



PROFIFIX®

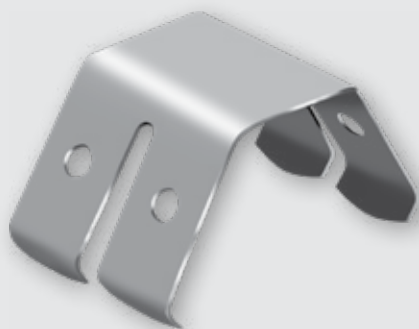

Termékleírás

Kazettás álmennyezetek függesztő elemeinek illesztéséhez.

RUGÓS GYORSFÜGGESZTŐ FÉMHEZ



PROFIFIX®



Termékleírás

CD-profilvázra szerelt álmennyezetek függesztéséhez. Normál igénybevételre.

KAMPÓS FÜGGESZTŐ

PROFIFIX®



Termékleírás

Kazettás álmennyezetek függesztéséhez.

Méret

125 mm; 250 mm; 375 mm; 500 mm; 750 mm; 1000 mm

ÖNFÚRÓ CSAVAR

PROFIFIX®



Termékleírás

Gipszkarton lapok UA merevítő profilra való rögzítéséhez használjuk.

Méret

3,5x25 mm; 3,5x35 mm; 3,5x45 mm

J-PVC PROFIL GIPSZKARTONHOZ



PROFIFIX®



Termékleírás Gipszkarton lemezek szabadon álló élének védelmére. Beltéri használatra.

Méret 12,5x2500 mm; 12,5x3000 mm; 15x3000 m

REVÍZIÓS AJTÓ FÉM, FEHÉR



PROFIFIX®



Termékleírás Fém revíziós nyílás, fehér. Válaszfalba és álmennyezetbe építhető.

Méret 20x20 cm; 30x30 cm; 40x40 cm; 50x50 cm; 60x60 cm

GIPSZKARTON SZIVACS



PROFIFIX®



Termékleírás A gipszkarton építéséhez használt akusztikus szalag az egyes elemek akusztikus elválasztására és a rezgésátvitel csökkentésére szolgál. Polietilén habból készül, és öntapadó réteggel ellátott a jobb rögzítés érdekében. Csatlakozási tömítésként használják, amelyet gipszkarton fémprofilokra ragasztanak. Ezen kívül a kétoldalas ragasztószalag használható profilok összeillesztésére dupla falban, vagy összeszerelési segédeszközként a profilok felcsavarás előtti ideiglenes rögzítéséhez. A szalag szélességét az összeszereléshez használt profil szélessége határozza meg.

Méret 3x30 mm x 30 m; 3x50 mm x 30 m; 3x70 mm x 30 m; 3x90 mm x 30 m

HŐTÜKRÖS ÖNTAPADÓ PP ALUSZALAG



HEMALA



Termékleírás Az alu ragasztószalag a PZ párazáró és LP légpárnás fóliákhoz tartozó kiegészítő, amely a párafékező összeillesztést biztosítja.

Méret 5 cm x 50 m

EGYÉB KIEGÉSZÍTŐK

KÉTOLDALÚ EXTRAERŐS RAGASZTÓSZALAG



HEMALA



Termékleírás

A két oldalas ragasztószalag mindkét oldalán nagy ragasztó erővel.

Méret

50 mm x 25 m

KREPP-PAPÍR MASZKOLÓ FESTŐSZALAG



PROFIFIX®



Termékleírás

Takarószalagok kreppelt papírhordozóval a megvédendő felület eltakarására.

Méret

30 mm x 50 m; 48 mm x 50 m;

ÖNTAPADÓ ÜVEGSZÖVET SZALAG



PROFIFIX®



Termékleírás

Öntapadó műanyag hézagerősítő szalagot a hosszanti élekhez alkalmazzuk. Helyes alkalmazásával elkerülhetőek a repedések, hullámosodások.

Méret

50 mm x 20 m; 50 mm x 90 m

ALUMÍNIUM ÉLVÉDŐ



PROFIFIX®

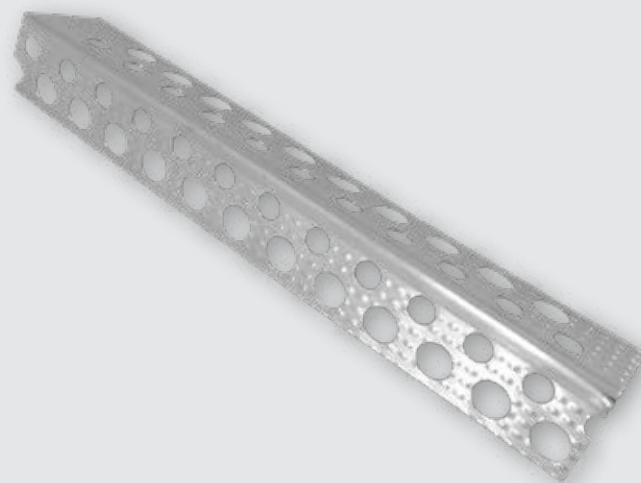

Termékleírás

Derékszögű pozitív sarkok élképzésére. Beltéri használatra.

Méret

0,34x23x23 mm x 2,5 m; 0,34x23x23 mm x 3 m

HYDRO REVÍZIÓS NYÍLÁS



PROFIFIX®



Termékleírás

Revíziós nyílás gipszkarton falakhoz és álmennyezetekhez. A belső keret impregnált zöld 12,5 mm-es GKBi lappal van ellátva. A belső és a külső keret közötti rés szilikon tömítéssel van kitöltve. A panel keretei hegesztett alumínium profilokból állnak. Alkalmask nedves helyeken való használatra, mint például konyha vagy fürdőszoba.

Méret

12,5x500x500 mm; 12,5x600x600 mm

PÁRAZÁRÓ FÓLIA



HEMALA



Termékleírás

PICAFOL® Reflex párazáró hőtükrő fólia felhasználási terület: Erősített (80g/m²) metalizált hővisszaverő belső fólia, két Poliolefin réteg közé helyezett hőreflektáló alumínium rétegből álló párazáró fólia csúszásgátló hordozó réteggel. Polietilén (TVK tipolén)/OPP metalizált fólia. A párazáró fólia tetőtér beépítések, könnyűszerkezetes épületek szerelt szerkezeti rétegeiben párafékező és hővisszaverő réteggé építhető be. Mint például: gipszkarton szerkezetek, válaszfalak, előtétfalak, mennyezetek és tetőtér beépítések. Alkalmazásával jelentősen csökken az épületből a környezetbe távozó hőmennyisége.

Méret

1,2m x 50m

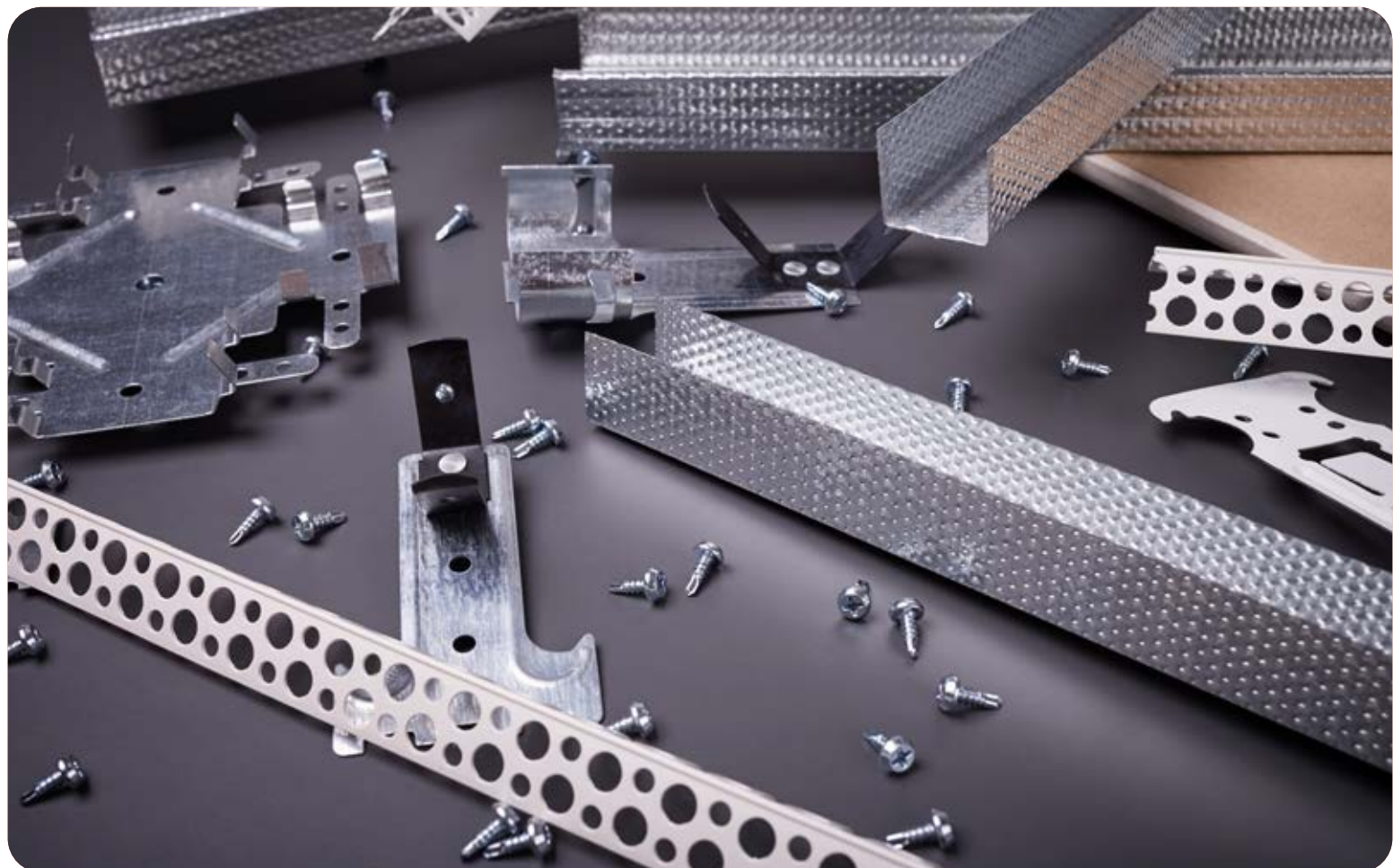

PERLFIX RAGASZTÓGIPSZ



KNAUF



Termékleírás

A Knauf Perfix gipszbázisú, por alakú ragasztógipsz, amely gipszkarton táblák függőleges felületre való ragasztására használható. Beltéri építési és felújítási munkákhoz. Gipszkarton ragasztása közvetlenül falra vagy betonra, függőleges felületekre.

Anyagszükséglet 3,5 kg/m²

Kiszerezés 25 kg

MP 75 L GÉPI GIPSZVAKOLAT



KNAUF



Termékleírás

Az MP 75L gyárilag előkevert szárazhabarcs, melyet az építkezés helyszínén közvetlenül a felhasználás előtt vakológépben vízzel kell összekeverni. Az MP 75L új és régi lakóépületek, középületek, ipari objektumok belső falazatainak páraáteresztő egyrétegű vakolata. Csak száraz és szilárd felületű téglá, beton, pórusbeton és más építőlemez (pl. gipszrost) falazaton alkalmazható. A Knauf MP 75L gipszvakolat Knauf Wandspachtel simítóval lélegző vakolatként működik. A vakolat és simítása páraáteresztő, lélegző és belső páratartalmat szabályozó, egészséges teret biztosító gipszvakolat.

Anyagszükséglet 8 kg/m²/cm

Kiszerezés 25 kg; 30 kg

WANDSPACHTEL



KNAUF



Termékleírás

A Knauf Wandspachtel Innen egy gipszbázisú, por alakú, nagy fehérségű hézagkitöltő gipsz, amely a finomabb második réteg gletteléséhez is alkalmas. Bármely típusú gipszkarton építőlemezek toldásainak hézagkitöltésére és csavarfejek glettelésére, gyári élkiképzésen hézagerősítő szalag erősítéssel, Knauf GK építőlemezek szárazvakolt készítésénél vékony ágyazatos ragasztásra, Gipszkarton felületek felületi hibáinak javítására, Q3 felületi minőségű felületekhez.

Anyagszükséglet 0,4-0,8 kg/m²/mm

Kiszerezés 10 kg, 20 kg

FERTIGTÜNICH (HANDPUTZ) 6-30



KNAUF



Termékleírás

Gipszbázisú gipszes vakolat, por alakú könnyű vakolóanyag 6-30 mm vastagságig. Az anyaggal a felület készre vakolható. A gipszes vakolat, mint durvább gipszes vastag vakolat alkalmas új és régi lakóépületek, középületek, ipari objektumok belső beton és stabil falazott szerkezeteinek vakolására, beleértve a szokásos páratartalmú helyiségeket, lakóházak konyháit és fürdőszobáit is.

Anyagszükséglet 0,9 kg/m²/mm

Kiszerezés 25 kg

KNAUF FILL & FINISH LIGHT

KNAUF



Termékleírás

A Knauf Fill&Finish kalciumkarbonátból és különböző kötő- és adalékanyagokból álló hézagkitöltő és felületképző anyag. Kis sűrűségének köszönhetően az anyag rendkívül kiadós (kb. 35% megtakarítás). A Knauf Fill&Finish készrekevert, általános célú beltéri simítóanyag. Külső, belső élvédő és sarokvédő beágyazására alkalmas készrekevert glettanyag. Beton, pórusbeton, téglafalazatok, vakolt felületek glettelésére, simítására.

Anyagszükséglet Felhasználástól függően 0,4-1,1 kg/m²/mm

Kiszerezés 4 kg, 20 kg

INNENSPACHTEL UNIGLETT

KNAUF



Termékleírás

A Knauf Innenspachtel Uniglett egy gipszbázisú, por alakú, nagy fehérségű hézagkitöltő gipsz, amely a finomabb második réteg gletteléséhez is alkalmas. Bármely típusú gipszkarton építőlemezek toldásainak hézagkitöltésére és csavarfejek glettelésére, gyári élkiképzésen hézagerősítő szalag erősítéssel, Knauf GK építőlemezek szárazvakolt készítésénél vékony ágyazatos ragasztásra, Gipszkarton felületek felületi hibáinak javítására, Q3 felületi minőségű felületekhez.

Anyagszükséglet 0,4-0,8 kg/m²/mm

Kiszerezés 5 kg, 20 kg



NYÍLÁSZÁRÓ

PADLÁSFELJÁRÓ 60X120 CM



Termékleírás Szigetelt, összeszerelve, beépítésre előkészítve. 3 részes összecusukható padlásfeljáró lépcső.

Méret 60x120 cm

ACÉLTOK GIPSZKARTON FALHOZ

HÖRMANN



Termékleírás

Acéllemezből készült gipszkarton tok, felkészítve a pántalsók (nem tartozék) fogadására. Használható jobbos és balos nyíló üvegajtókhoz, ajtólapokhoz (DIN méret). Beépítés után fedőfestékkel való kezelése szükséges.

Méret

750x2125x100 mm; 875x2125x100 mm; 1000x2125x100 mm
1000x2125x125 mm; 750x2125x125 mm; 875x2125x125 mm

ACÉL SAROKTOK

HÖRMANN



Termékleírás

Acéllemezből készült saroktok, felkészítve a pántalsók (nem tartozék) fogadására. Használható jobbos és balos nyíló üvegajtókhoz, ajtólapokhoz (DIN méret). Beépítés után fedőfestékkel való kezelése szükséges. Ráhegesztett fal rögzítőfülekkel van ellátva.

Méret 750x2125 mm; 875x2125 mm; 1000x2125 mm



SODAL SOUDABOND 215 SP





Termékleírás

A Soudabond 215 MP Spray egy használatra kész, erős és gyors, szintetikus kaucsuk bázisú kontakt ragasztó aeroszol.

- Azonnali kezdeti tapadás
- Magas hőállóság
- Magas ragasztóerő
- Nedvesség álló
- Gyors kipárolgás
- Egyszerű alkalmazás
- Párazáró fóliák ideiglenes rögzítésére is alkalmas.

Ragasztás a bútoripar számos területén. HPL laminátum. Bútorlapok (forgácslap, MDF, HDF, laminált). Élzáró anyagok (PVC, ABS). Műanyagok (PP, PVC, ABS, HIPS). Kárpitos anyagok. Habok, textilek, kárpitok, rattan, bőr, gumi, parafa, ásványgyapot, karton és a legtöbb fém.

Kiszerezés

500 ml

SODAL GIPSZKARTON RAGASZTÓHAB





Termékleírás

A Gipszkarton Ragasztóhab egy gyorskötésű poliuretán ragasztóhab, amely helyettesíti a hagyományos ragasztóhabarcsokat.

- Használatra kész
- Gyors kötés
- Egykezes használat

Gipszkarton táblák ragasztása falra, de ugyancsak alkalmas szárazépítészeti megoldásokra kőzetgyapot, szigetelő táblák, téglák, beton, vakolat, fa, fém, alumínium, kő, kerámia, MDF, polisztirol, acél, cink, poliuretán, laminált, parafa és bútorlap anyagokon.

A szabadalmaztatott Genius Gun® adapter segítségével könnyedén, egy kézzel használható. A visszazárható megoldásnak köszönhetően az első alkalmazást követően akár 6 héten belül újra felhasználható.

Kiszerezés

750 ml

SODAL AKRYL EXPRESSZ





Termékleírás

Kiváló minőségű, gyorsan száradó vízbázisú akril tömítőanyag, mely kikötés után rugalmas marad.

- 10 perc után festhető
- Kiváló tapadás
- Sima felület
- Beltéri használat

Vakolatban és betonban lévő repedések kitöltése. Tömítés szegélylécek, ablakpárkányok, nyílászárókeretek és egyéb beltéri illesztések körül. Ne használja természetes kövekhez, polietilén, polipropilén, üveg és fém felületekhez.

Kiszerezés

280 ml

SODAL T-REX GOLD





Termékleírás

- Nagyon erős, legalább 400 kg/m² kezdeti tartás
- Gyors kikeményedés
- Jó eldolgozhatóság a mellékelt háromszög vágatú csőrrrel
- Kikeményedés után nagy nyírószilárdság (nincs szükség alapozóra)
- Kötés után tartósan rugalmas
- Nincs szaga
- Jó időjárás- és UV-állóság
- Nem tartalmaz izocianátokat, oldószereket, halogéneket és savakat
- Kiváló tapadás csaknem minden felületen, enyhén nedves felületeken is.

Ragasztás az építő- és fémiparban. Tárgyak, panelek, profilok és más elemek rugalmas kötése a legtöbb felületen. Rugalmas szerkezeti kötés autóiipari alkalmazásokban: buszok, vonatok, teherautók, lakókocsik, kamionok stb.

Kiszerezés

290 ml

ÉLGYALU GIPSZKARTONHOZ, MŰANYAGHÁZAS

STANLEY



**Termék-
leírás**

Karbid pengét tartalmaz a precíziós vágáshoz, mely penge 5x tartósabb éllel rendelkezik, mint a hagyományos pengék.

ÉLGYALU TARTALÉK GYALUPENGE

STANLEY



**Termék-
leírás**

Általános felhasználású penge, karton, bőr, papír vágásához.

Méret

0,45 mm vastag.

GIPSZKARTON BEHAJTÓFEJ PH2

STANLEY



**Termék-
leírás**

Ph2 1/4"-os behajtófej. Króm-vanádium.

Méret

25 mm

GIPSZKARTON FŰRÉSZ SOFT FOGANTYÚVAL

STANLEY



**Termék-
leírás**

Hármas ferde fogazás 50%-kal gyorsabb vágás. Ideális lyukasztáshoz gipszkarton falnál. Hegyes pontok, szúrásoknál előnyös. 7 TPI fogazás.

KÉZI CSISZOLÓ GIPSZKARTONHOZ

STANLEY



**Termék-
leírás**

Mindenféle csiszolópapír lerögzítésére. Hatásos szorítómechanizmus a csiszolólap biztos tartásához.

Méret

230x80 mm

KÖRKIVÁGÓ GIPSZKARTONHOZ

STANLEY



**Termék-
leírás**

Vágási lehetőség 25-400 mm átmérőig.

ROZSDAMENTES GLETTELŐ

STANLEY



**Termék-
leírás**

Rozsdamentes rugalmas acél, kétkomponensű nyél.

Méret

280 x 130mm.

FATMAX KARBID TÖRDELHETŐ PENGE

STANLEY



**Termék-
leírás**

5x élesebb és tartósabb. Az új penge speciális wolfram karbid bevonattal lett ellátva, mely egyedi lézertechnikával került felvitelre.

Méret

18 mm

FATMAX FÉMHAZAS KÉS

STANLEY

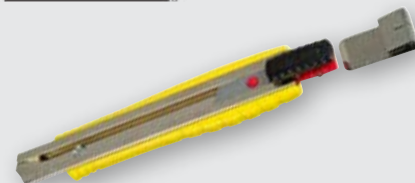

**Termék-
leírás**

Tördelhető pengéjű fémkés. Pengerögztető csavar, a biztos pengetartásért. Erős alumíniumház. Pengetörő a nyél végén.

Méret

155 x 18 mm.

ZSEBMÉRŐSZALAG

STANLEY



Termék-leírás Tylon™ bevonat nagyobb tartósságot és jobb kopásellenállást biztosít a szalag jelöléseire.

Méret 3 m x 13 mm; 5 m x 19 mm; 8 m x 25 mm.

GIPSZKARTON PROFILFOGÓ

STANLEY



Termék-leírás Biztosítja a profilok stabil összekötését.

FÚRÓ-CSAVARBEHAJTÓ

STANLEY



Termék-leírás

80 Nm, 18 V-os / 2,0 Ah-s lítium-ion akkumulátor töltöttség kijelzővel, 1 db 13 mm-es fém gyorstokmány tengelyrögztítéssel, teljesen fémből készült bolygókerékkel, LED-es munkalámpa, 14 nyomatékbeállítás + fúróbeállítás + fúrókalapács-beállítás, kofferben 2 akkuval.

CUBIX KERESZTSUGARAS LÉZERES SZINTEZŐ - VÖRÖS

STANLEY



Termék-leírás Vonaldiagram, önbeálló szintezés – teljesen végigfutó keresztirányú vonalat hoz létre (vízszintesen és függőlegesen).

SLL360 VONALLÉZER - VÖRÖS

STANLEY



Termék-leírás Vízszintes sugár, önbeálló szintezés, 1 x 360° + 1 x függőleges.

ÜTVEFÚRÓ-CSAVARBEHAJTÓ

STANLEY



Termék-leírás

50 Nm, 18 V-os / 1,5 Ah-s lítium-ion akkumulátor töltöttség kijelzővel, 1 db 13 mm-es gyorstokmány tengelyrögztítővel, LED-es munkalámpa, 23 nyomatékbeállítás, kofferben 2 akkuval.

ROZSDAMENTES FELÜLETSIMÍTÓ

STANLEY



Termék-leírás Rozsdamentes tartós acélpenge, kényelmes kétkomponensű nyél.

Méret 300 x 45 mm; 500 x 45 mm.

SDS-PLUS FÚRÓSZÁR

STANLEY



Méret 6 x 100 x 160mm; 8 x 100 x 160mm; 10 x 100 x 160mm

FATMAX SDS-PLUS KÖZETFÚRÓSZÁR

STANLEY



Méret 6 x 100 x 160mm; 8 x 100 x 160mm; 10 x 100 x 160mm



Kiadja: Új Ház Zrt.

A termékek kereskedéseinkben megvásárolhatóak
vagy rövid szállítási határidővel megrendelhetőek.
Az esetleges nyomdai hibákért felelősséget nem vállalunk.
A kiadványban szereplő termékfotók illusztrációk.